



Drets inscripció: 80 €

» Saló de l'alimentació

Palau de Fires - nivell 2

Un selecte mercat de productes del nostre territori ubicat al nivell 2 del Palau de Fires, que propicia l'intercanvi i el contacte directe entre els productors i el públic i on els visitants poden comprar, degustar i aprendre participant als shows de cuina, tastos, tallers i presentacions que s'hi duen a terme durant els cinc dies de la Fira.

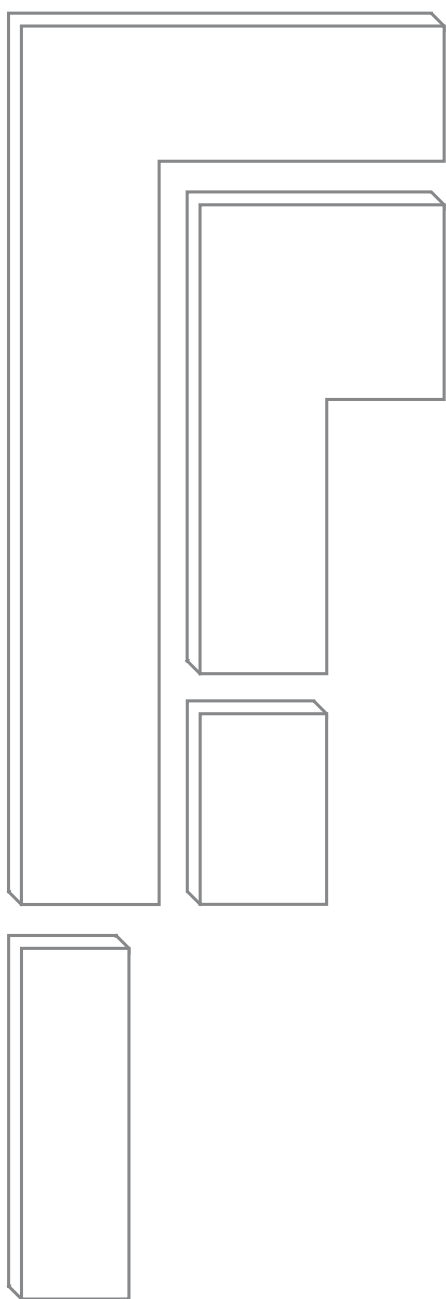

Mòdul 3x2



350 €

(6 m²)

Inclou:

- Superfície
- Instal·lació d'estructura modular (color faig, sense moqueta)
- Fris amb retolació de la firma expositora
- Il·luminació a raó de 50 W/m²
- Endoll per a connexió elèctrica fins a 300 W
- Assegurança RC
- Assegurança incendi - explosió (per valor del material fins a 12.000 €)
- Neteja
- Inserció a la Guia del Visitant
- Inscripció al directori on-line a: www.firagirona.com
- 25 invitacions
- 2 passis d'expositor

Mòdul 4x2

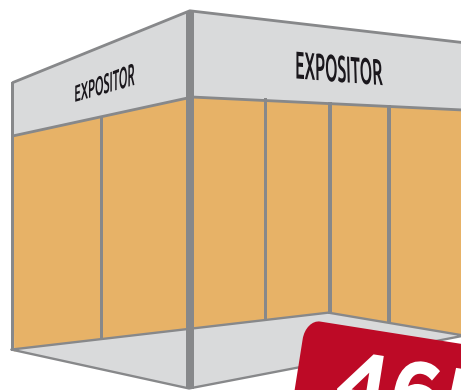

465 €

(8 m²)

Inclou:

- Superfície
- Instal·lació d'estructura modular (color faig, sense moqueta)
- Fris amb retolació de la firma expositora
- Il·luminació a raó de 50 W/m²
- Endoll per a connexió elèctrica fins a 300 W
- Assegurança RC
- Assegurança incendi - explosió (per valor del material fins a 12.000 €)
- Neteja
- Inserció a la Guia del Visitant
- Inscripció al directori on-line a: www.firagirona.com
- 50 invitacions
- 2 passis d'expositor

Mòdul 3x3

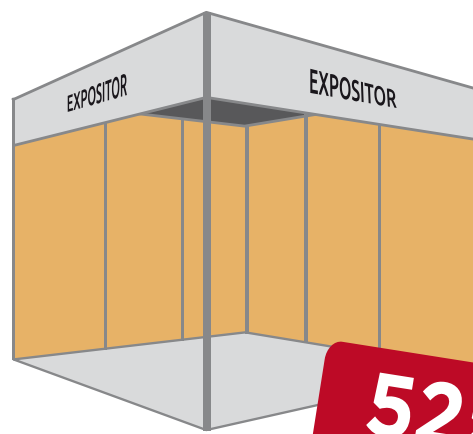

525 €

(9 m²)

Inclou:

- Superfície
- Instal·lació d'estructura modular (color faig, sense moqueta)
- Fris amb retolació de la firma expositora
- Il·luminació a raó de 50 W/m²
- Endoll per a connexió elèctrica fins a 300 W
- Assegurança RC
- Assegurança incendi - explosió (per valor del material fins a 12.000 €)
- Neteja
- Inserció a la Guia del Visitant
- Inscripció al directori on-line a: www.firagirona.com
- 75 invitacions
- 2 passis d'expositor

SERVEIS "promocionals":

- Moqueta (a triar color): 5,59 €/m²
- Pack Taulell (100x50) part interior amb porta lliscant i prestatge + tamboret 75 €/u
- Pack TAULA rodona i 3 cadires 55 €/u

OBSERVACIONS: els preus indicats no incorporen l'IVA del 10 %.

FINANÇAMENT:

En el moment de la inscripció s'ha d'abonar la quota de drets d'inscripció més el 10 % de l'import total de la factura.

La resta del pagament (possibilitat de 5 venciments) els dies 20/6, 20/7, 20/8, 20/9 i 20/10. En el cas que el dia de pagament sigui un altre, ens adaptarem a la data proposada sempre i quan es compleixin els terminis.

Els m² de mòdul superiors als proposats es facturaran a raó de 58 €/m²

Segueix-nos





Drets inscripció: 80 €

» Serveis, emprendedoria, turisme, oci

Palau de Fires - Nivell 1

Al nivell 1 del Palau de Fires, s'hi emplacen les empreses del sector serveis: finances, assegurances, institucions i organitzacions empresarials i socials. Compta amb un espai dinàmic i atractiu dedicat a l'oci i al turisme actiu.

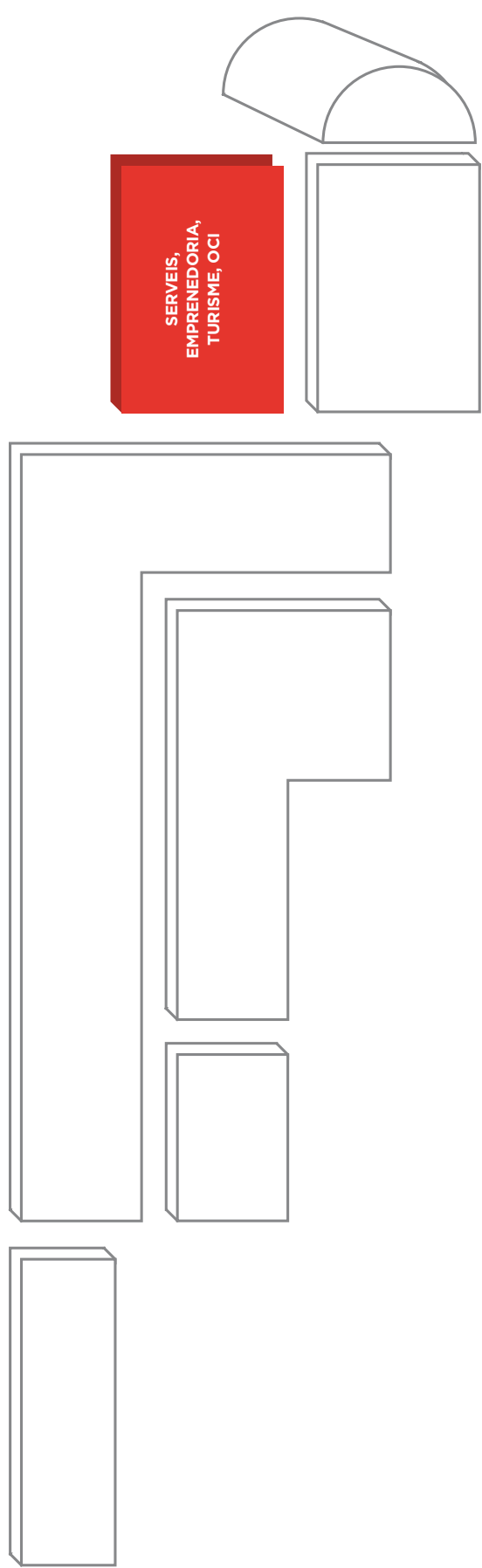

Espai + modular

Mòdul 3x3



Inclou:

- Superfície
- Instal·lació d'estructura modular
- Moqueta
- Fris amb retolació de la firma expositora
- Il·luminació a raó de 50 W/m²
- Endoll per a connexió elèctrica fins a 300 W
- Assegurança RC
- Assegurança incendi - explosió (per valor del material fins a 12.000 €)
- Neteja
- Inserció a la Guia del Visitant
- Inscripció al directori on-line a: www.firagirona.com
- 75 invitacions
- 2 passis d'expositor

Mòdul 4x3



Inclou:

- Superfície
- Instal·lació d'estructura modular
- Moqueta
- Fris amb retolació de la firma expositora
- Il·luminació a raó de 50 W/m²
- Endoll per a connexió elèctrica fins a 300 W
- Assegurança RC
- Assegurança incendi - explosió (per valor del material fins a 12.000 €)
- Neteja
- Inserció a la Guia del Visitant
- Inscripció al directori on-line a: www.firagirona.com
- 100 invitacions
- 3 passis d'expositor

Mòdul 4x4

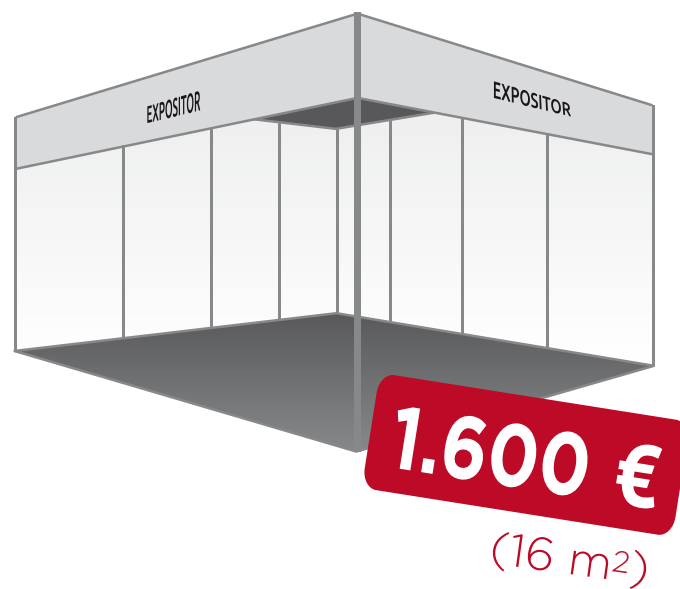

Inclou:

- Superfície
- Instal·lació d'estructura modular (color faig)
- Moqueta
- Fris amb retolació de la firma expositora
- Il·luminació a raó de 50 W/m²
- Endoll per a connexió elèctrica fins a 300 W
- Assegurança RC
- Assegurança incendi - explosió (per valor del material fins a 12.000 €)
- Neteja
- Inserció a la Guia del Visitant
- Inscripció al directori on-line a: www.firagirona.com
- 100 invitacions
- 3 passis d'expositor

Els m² d'ocupació d'espai superiors als proposats es facturaran a raó de 100 €/u.

Espai

Espai 3x3

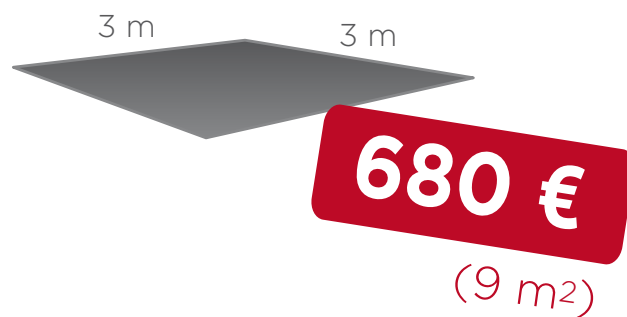

Inclou:

- Superfície
- Assegurança RC
- Assegurança incendi - explosió (per valor del material fins a 12.000 €)
- Neteja
- Inserció a la Guia del Visitant
- Inscripció al directori on-line a: www.firagirona.com
- 75 invitacions
- 2 passis d'expositor

Espai 4x3

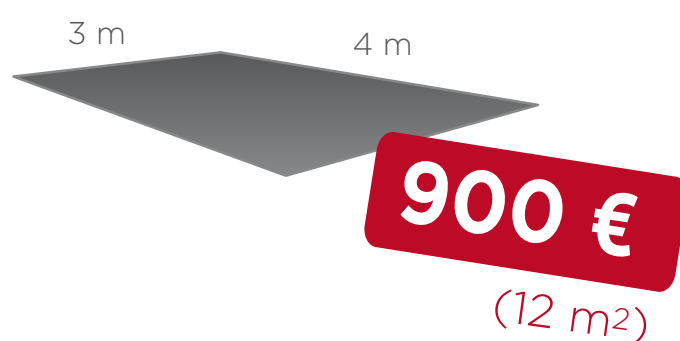

Inclou:

- Superfície
- Assegurança RC
- Assegurança incendi - explosió (per valor del material fins a 12.000 €)
- Neteja
- Inserció a la Guia del Visitant
- Inscripció al directori on-line a: www.firagirona.com
- 100 invitacions
- 3 passis d'expositor

Espai 4x4

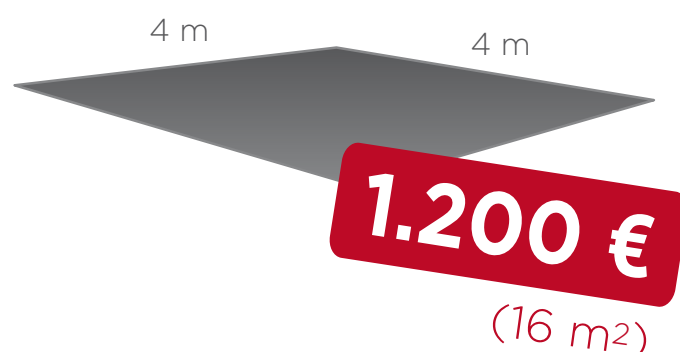

Inclou:

- Superfície
- Assegurança RC
- Assegurança incendi - explosió (per valor del material fins a 12.000 €)
- Neteja
- Inserció a la Guia del Visitant
- Inscripció al directori on-line a: www.firagirona.com
- 100 invitacions
- 3 passis d'expositor

Els m² d'ocupació d'espai superiors als proposats es facturaran a raó de 75 €/u.

OBSERVACIONS: els preus indicats no incorporen l'IVA del 10 %.
 Els espais cantoners tenen un recàrrec d'un 15%.

FINANÇAMENT:

En el moment de la inscripció s'ha d'abonar la quota de drets d'inscripció més el 10 % de l'import total de la factura.

La resta del pagament (possibilitat de 5 venciments) els dies 20/6, 20/7, 20/8, 20/9 i 20/10. En el cas que el dia de pagament sigui un altre, ens adaptarem a la data proposada sempre i quan es compleixin els terminis.

Segueix-nos





Drets inscripció: 80 €

» Indústria, construcció, jardí

Recinte exterior

El sector industrial, de construcció i de jardins pren protagonisme a l'espai exterior de la fira. Les empreses més representatives d'aquests sectors despleguen grans espais per presentar als visitants les darreres novetats en materials i productes amb tot tipus de demostracions.

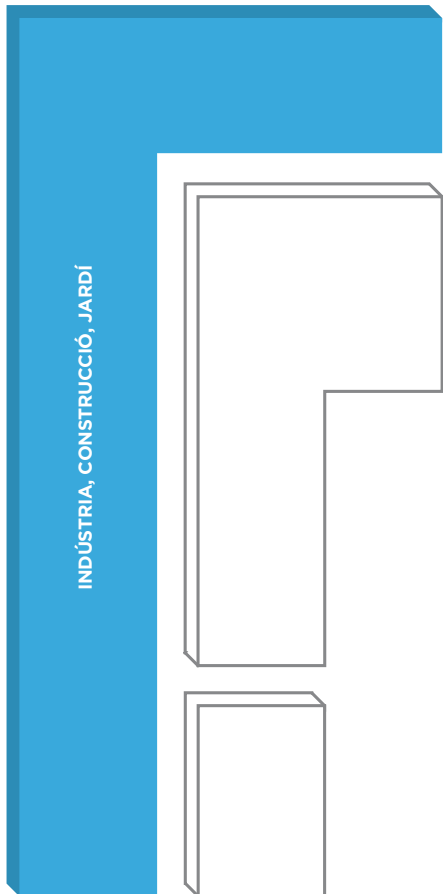
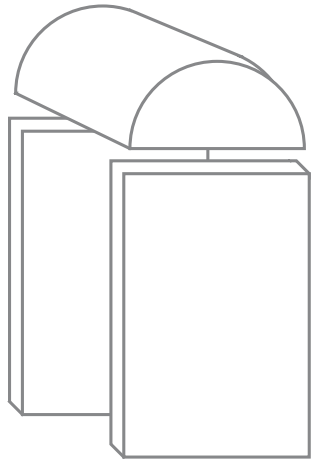

Recinte exterior

Espai 12x3 / 6x6

650 €

(36 m²)

Inclou:

- Espai
- Il·luminació general del recinte
- Assegurança RC
- Assegurança incendi - explosió (per valor del material fins a 12.000 €)
- Inserció a la Guia del Visitant
- Inscripció al directori on-line a: www.firagirona.com
- 100 invitacions
- 4 passis

Espai 12x6

1.000 €

(72 m²)

Inclou:

- Espai
- Il·luminació general del recinte
- Assegurança RC
- Assegurança incendi - explosió (per valor del material fins a 12.000 €)
- Inserció a la Guia del Visitant
- Inscripció al directori on-line a: www.firagirona.com
- 150 invitacions
- 6 passis

Espai 18x6

1.500 €

(108 m²)

Inclou:

- Espai
- Il·luminació general del recinte
- Assegurança RC
- Assegurança incendi - explosió (per valor del material fins a 12.000 €)
- Inserció a la Guia del Visitant
- Inscripció al directori on-line a: www.firagirona.com
- 200 invitacions
- 1 plaça d'aparcament
- 8 passis

Recinte exterior (espai cobert / modular)

Espai 4x3

850 €

(12 m²)

Inclou:

- Espai
- Muntatge carpa a 2 aigües amb lona blanca
- Tarima
- Modular amb moqueta gris
- Il·luminació a raó de 50 W/m²
- Assegurança RC
- Assegurança incendi - explosió (per valor del material fins a 12.000 €)
- Inserció a la Guia del Visitant
- Inscripció al directori on-line a: www.firagirona.com
- 100 invitacions
- 3 passis d'expositor

OBSERVACIONS: els preus indicats no incorporen l'IVA del 10 %.

FINANÇAMENT:

En el moment de la inscripció s'ha d'abonar la quota de drets d'inscripció més el 10 % de l'import total de la factura.

La resta del pagament (possibilitat de 5 venciments) els dies 20/6, 20/7, 20/8, 20/9 i 20/10. En el cas que el dia de pagament sigui un altre, ens adaptarem a la data proposada sempre i quan es compleixin els terminis.

Els m² d'ocupació d'espai es facturaran a raó de: menys de 71 m² per 18 €/m², més de 72 m² per 13,88 €/m²

Segueix-nos





Drets inscripció: 80 €

» Motor

Accés Devesa

A l'accés Devesa, una de les entrades més emblemàtiques del recinte, el sector del motor desplega la seva exposició, que inclou automòbils, vehicles comercials, motocicletes, vehicles elèctrics, car àudio, telefonia, pneumàtics, alarmes, recanvis, components i accessoris de taller.

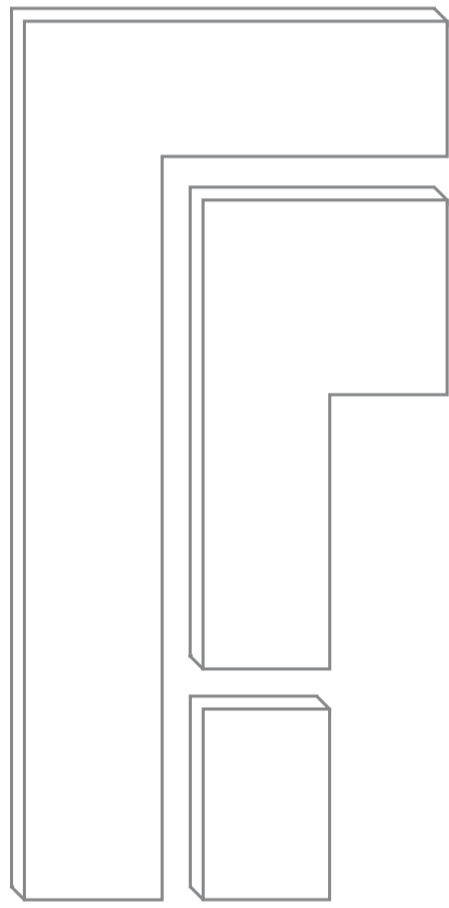
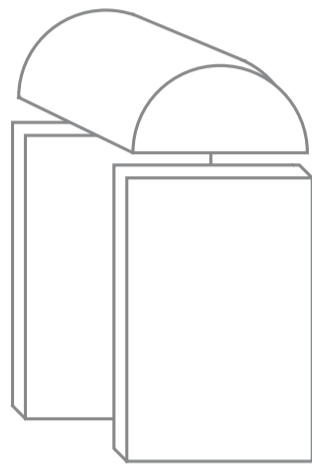

MOTOR

Espai a cobert

Espai 10x5

1.500 €

(50 m²)

Inclou:

- Espai
- Muntatge carpa "tipus jaima" amb lona blanca
- Tarima
- Moqueta (a triar color)
- Il·luminació a raó de 50 W/m²
- Assegurança RC
- Assegurança incendi - explosió (per valor del material fins a 12.000 €)
- Inserció a la Guia del Visitant
- Inscripció al directori on-line a: www.firagirona.com

Mobiliari:

- 1 mostrador 100x50
- 1 taula rodona blanca
- 3 cadires
- 150 invitacions
- 4 passis expositor

Espai 10x10

2.500 €

(100 m²)

Inclou:

- Drets d'inscripció
- Espai
- Muntatge carpa a 2 aigües amb lona blanca
- Tarima
- Moqueta (a triar color)
- Il·luminació a raó de 50 W/m²
- Quadre de 2,2 kW
- Assegurança RC
- Assegurança incendi - explosió (per valor del material fins a 12.000 €)
- Inserció a la Guia del Visitant
- Inscripció al directori on-line a: www.firagirona.com

Mobiliari:

- 1 mostrador 100x50
- 1 taula rodona blanca
- 3 cadires
- 200 invitacions
- 1 plaça d'aparcament
- 6 passis expositor

Espai 10x20

4.000 €

(200 m²)

Inclou:

- Drets d'inscripció
- Espai
- Muntatge carpa a 2 aigües amb lona blanca
- Tarima
- Moqueta (a triar color)
- Il·luminació a raó de 50 W/m²
- Quadre de 2,2 kW
- Assegurança RC
- Assegurança incendi - explosió (per valor del material fins a 12.000 €)
- Inserció a la Guia del Visitant
- Inscripció al directori on-line a: www.firagirona.com

Mobiliari:

- 1 mostrador 100x50
- 1 taula rodona blanca
- 3 cadires
- 300 invitacions
- 2 places d'aparcament
- 10 passis expositor

Espai lliure

Espai 5x5

500 €

(25 m²)

Inclou:

- Espai
- Il·luminació general del recinte
- Assegurança RC
- Assegurança incendi - explosió (per valor del material fins a 12.000 €)
- Inserció a la Guia del Visitant
- Inscripció al directori on-line a: www.firagirona.com
- 100 invitacions
- 3 passis expositor

Espai 10x5

850 €

(50 m²)

Inclou:

- Espai
- Il·luminació general del recinte
- Assegurança RC
- Assegurança incendi - explosió (per valor del material fins a 12.000 €)
- Inserció a la Guia del Visitant
- Inscripció al directori on-line a: www.firagirona.com
- 150 invitacions
- 4 passis expositor

Espai 10x10

1.500 €

(100 m²)

Inclou:

- Espai
- Il·luminació general del recinte
- Assegurança RC
- Assegurança incendi - explosió (per valor del material fins a 12.000 €)
- Inserció a la Guia del Visitant
- Inscripció al directori on-line a: www.firagirona.com
- 200 invitacions
- 6 passis expositor

OBSERVACIONS: els preus indicats no incorporen l'IVA del 10 %.

FINANÇAMENT:

En el moment de la inscripció s'ha d'abonar la quota de drets d'inscripció més el 10 % de l'import total de la factura.

La resta del pagament (possibilitat de 5 venciments) els dies 20/6, 20/7, 20/8, 20/9 i 20/10. En el cas que el dia de pagament sigui un altre, ens adaptarem a la data proposada sempre i quan es compleixin els terminis.

Segueix-nos



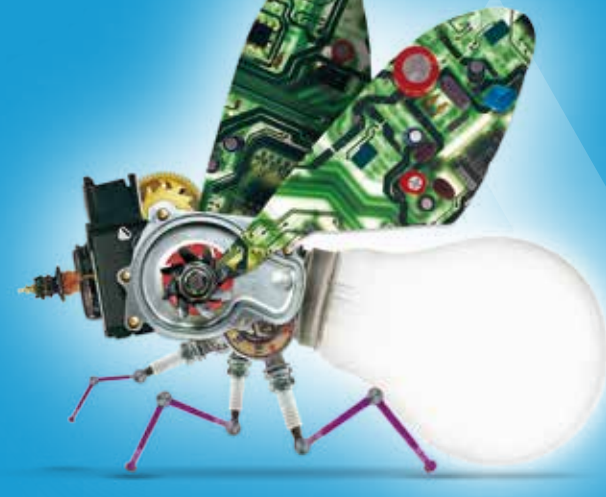

Drets inscripció: 80 €

» Mobles, decoració, construcció, reformes

Pavelló

Dins els pavellons, es disposen en acurats espais els estands destinats al mobiliari, a la construcció i a la decoració, amb un gran ventall de complements i solucions per a l'habitatge. En aquest àmbit, destaca l'exposició GINTERiors, que organitza Fira de Girona conjuntament amb el Col·legi de Dissenyadors d'Interiors i Decoradors de Catalunya, i que es converteix en un espai dinàmic i atractiu per al visitant de presentació de les principals novetats del sector.

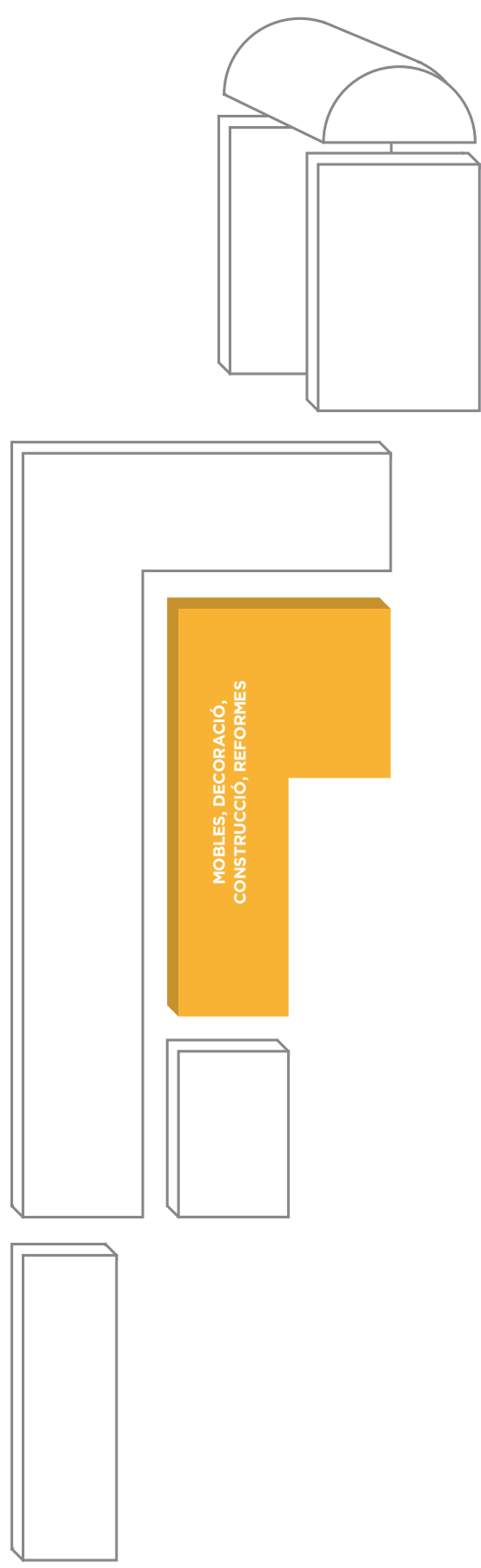

Perimetral (espai + modular)

Mòdul 3x3



Inclou:

- Superfície
- Instal·lació d'estructura modular
- Moqueta
- Fris amb retolació de la firma expositora
- Il·luminació a raó de 50 W/m²
- Endoll per a connexió elèctrica fins a 300 W
- Assegurança RC
- Assegurança incendi - explosió (per valor del material fins a 12.000 €)
- Neteja
- Inserció a la Guia del Visitant
- Inscripció al directori on-line a: www.firagirona.com
- 50 invitacions
- 2 passis d'expositor

Mòdul 4x3

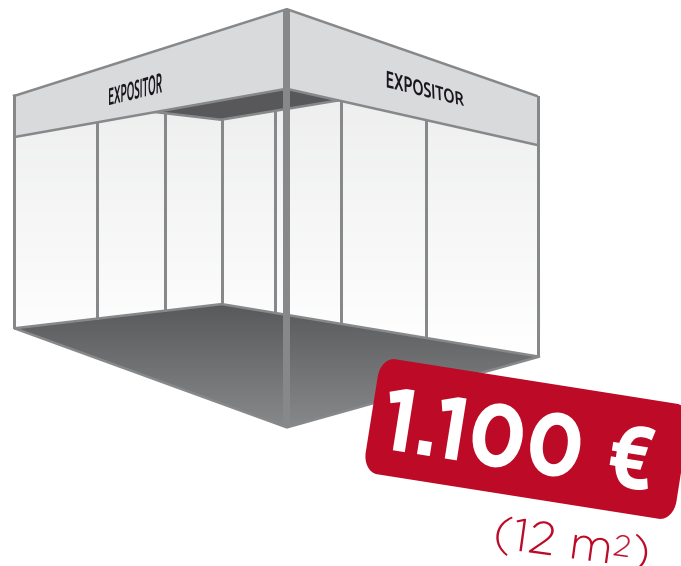

Inclou:

- Superfície
- Instal·lació d'estructura modular
- Fris amb retolació de la firma expositora
- Il·luminació a raó de 50 W/m²
- Endoll per a connexió elèctrica fins a 300 W
- Assegurança RC
- Assegurança incendi - explosió (per valor del material fins a 12.000 €)
- Neteja
- Inserció a la Guia del Visitant
- Inscripció al directori on-line a: www.firagirona.com
- 75 invitacions
- 3 passis d'expositor

Mòdul 4x4

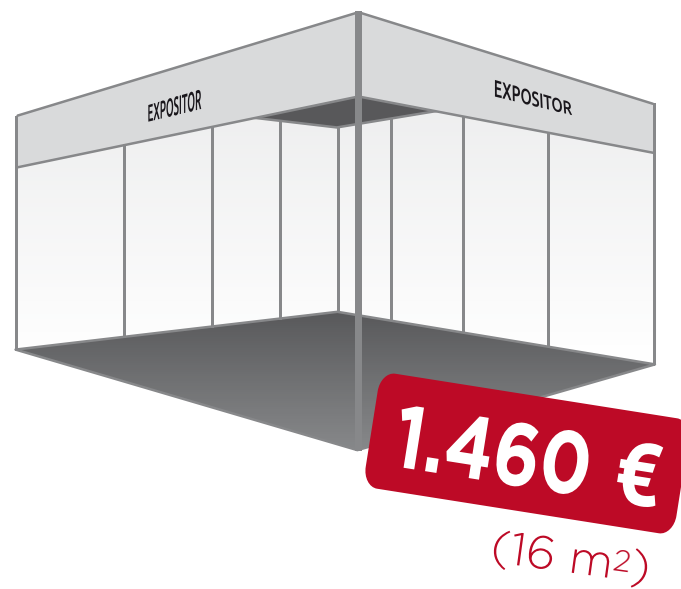

Inclou:

- Superfície
- Instal·lació d'estructura modular (color faig)
- Fris amb retolació de la firma expositora
- Il·luminació a raó de 50 W/m²
- Endoll per a connexió elèctrica fins a 300 W
- Assegurança RC
- Assegurança incendi - explosió (per valor del material fins a 12.000 €)
- Neteja
- Inserció a la Guia del Visitant
- Inscripció al directori on-line a: www.firagirona.com
- 100 invitacions
- 3 passis d'expositor

Els m² d'ocupació d'espai superiors als proposats es facturaran a raó de 91 €/u.

Lliure perimetral

Espai 3x3

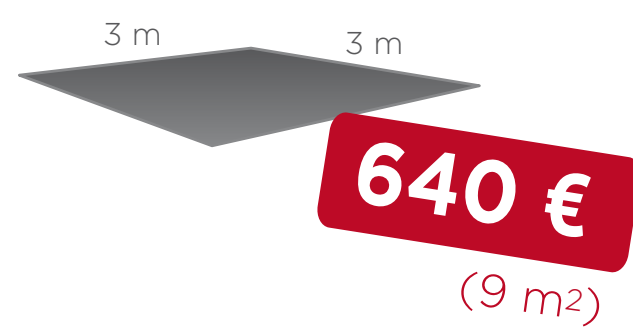

Inclou:

- Superfície
- Assegurança RC
- Assegurança incendi - explosió (per valor del material fins a 12.000 €)
- Neteja
- Inserció a la Guia del Visitant
- Inscripció al directori on-line a: www.firagirona.com
- 50 invitacions
- 2 passis d'expositor

Espai 4x3

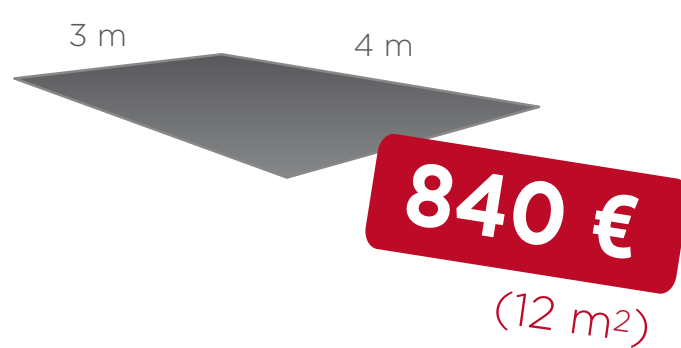

Inclou:

- Superfície
- Assegurança RC
- Assegurança incendi - explosió (per valor del material fins a 12.000 €)
- Neteja
- Inserció a la Guia del Visitant
- Inscripció al directori on-line a: www.firagirona.com
- 75 invitacions
- 2 passis d'expositor

Espai 4x4

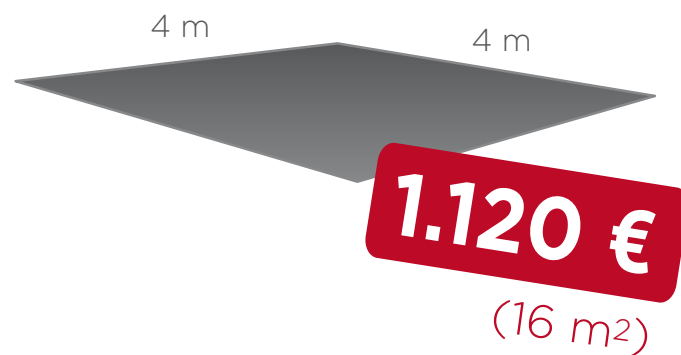

Inclou:

- Superfície
- Assegurança RC
- Assegurança incendi - explosió (per valor del material fins a 12.000 €)
- Neteja
- Inserció a la Guia del Visitant
- Inscripció al directori on-line a: www.firagirona.com
- 100 invitacions
- 3 passis d'expositor

Els m² d'ocupació d'espai superiors als proposats es facturaran a raó de 70 €/u.

Lliure (illes centrals / cantoners)

Espai 7x6

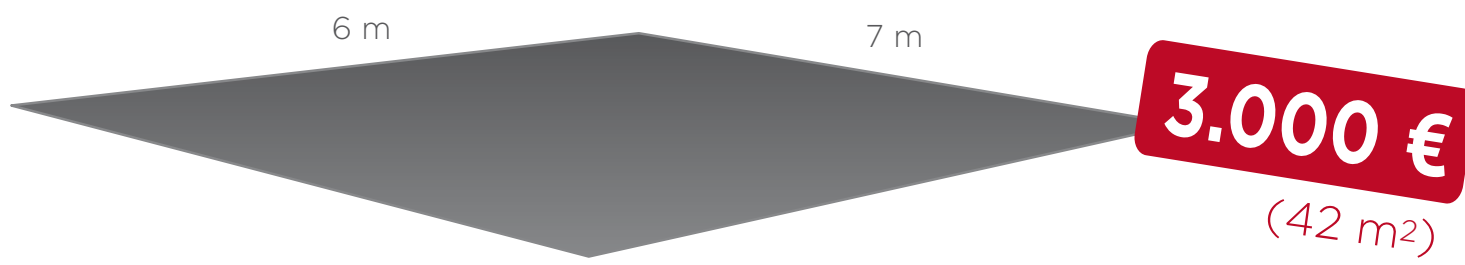

Inclou:

- Superfície
- Recàrrec de cantonada
- Assegurança RC
- Assegurança incendi - explosió (per valor del material fins a 12.000 €)
- Neteja
- Inserció a la Guia del Visitant
- Inscripció al directori on-line a: www.firagirona.com
- 200 invitacions
- 5 passis d'expositor
- 2 passis d'aparcament

Espai 8x7

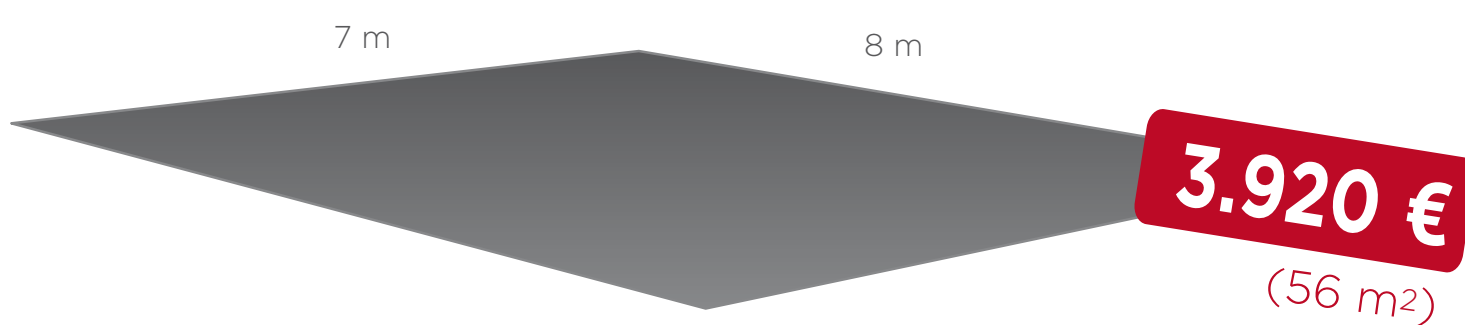

Inclou:

- Superfície
- Recàrrec de cantonada
- Assegurança RC
- Assegurança incendi - explosió (per valor del material fins a 12.000 €)
- Neteja
- Inserció a la Guia del Visitant
- Inscripció al directori on-line a: www.firagirona.com
- 300 invitacions
- 5 passis d'expositor
- 2 passis d'aparcament

OBSERVACIONS: els preus indicats no incorporen l'IVA del 10 %.

FINANÇAMENT:

En el moment de la inscripció s'ha d'abonar la quota de drets d'inscripció més el 10 % de l'import total de la factura.

La resta del pagament (possibilitat de 5 venciments) els dies 20/6, 20/7, 20/8, 20/9 i 20/10.

En el cas que el dia de pagament sigui un altre, ens adaptarem a la data proposada sempre i quan es compleixin els terminis.

Segueix-nos





Drets inscripció: 80 €

» Mascotes

El punt de trobada de referència per als amants dels animals de companyia en el qual es troben expositors professionals, des de centres de cria i botigues especialitzades, que posen a la venda tot tipus de mascotes complint tots els requisits exigits, fins a professionals de l'alimentació i dels productes més actuals del mercat.

A l'espai Mascotes, s'hi celebren també activitats lúdiques per als més petits i s'hi reserva una part formativa i de conscienciació mitjançant les xerrades i tallers d'aprenentatge que s'imparteixen des del Col·legi de Veterinaris de Catalunya.

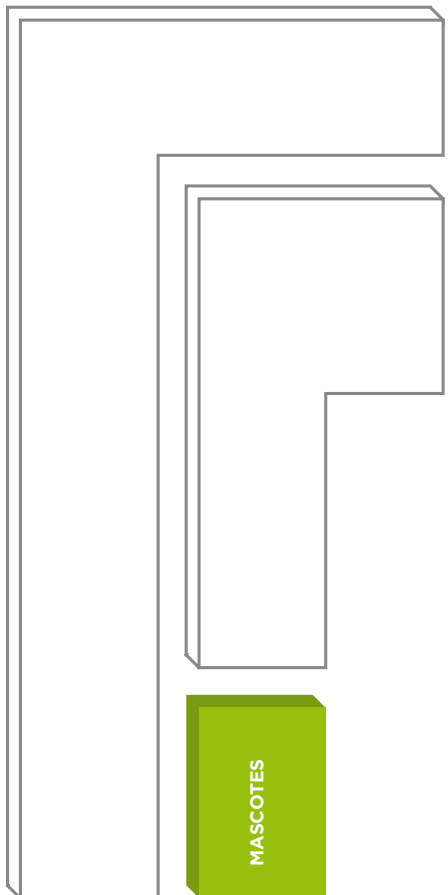
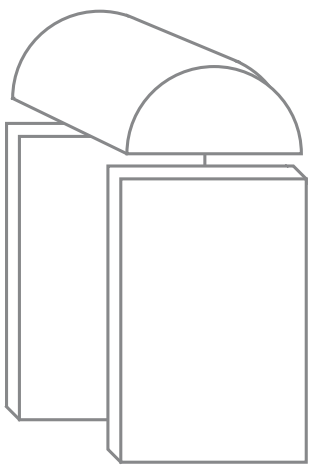

Espai cobert amb modular

Espai 3x2

420 €
(6 m²)

Inclou:

- Superfície
- Instal·lació d'estructura modular
- Moqueta
- Fris amb retolació de la firma expositora
- Il·luminació a raó de 50 W/m²
- Endoll per a connexió elèctrica fins a 300 W
- Assegurança RC
- Assegurança incendi - explosió (per valor del material fins a 12.000 €)
- Neteja
- Inserció a la Guia del Visitant
- Inscripció al directori on-line a: www.firagirona.com
- 50 invitacions
- 2 passis d'expositor

Espai 3x3

630 €
(9 m²)

Inclou:

- Superfície
- Instal·lació d'estructura modular
- Moqueta
- Fris amb retolació de la firma expositora
- Il·luminació a raó de 50 W/m²
- Endoll per a connexió elèctrica fins a 300 W
- Assegurança RC
- Assegurança incendi - explosió (per valor del material fins a 12.000 €)
- Neteja
- Inserció a la Guia del Visitant
- Inscripció al directori on-line a: www.firagirona.com
- 100 invitacions
- 2 passis d'expositor

Espai 4x3

840 €
(12 m²)

Inclou:

- Superfície
- Instal·lació d'estructura modular
- Moqueta
- Fris amb retolació de la firma expositora
- Il·luminació a raó de 50 W/m²
- Endoll per a connexió elèctrica fins a 300 W
- Assegurança RC
- Assegurança incendi - explosió (per valor del material fins a 12.000 €)
- Neteja
- Inserció a la Guia del Visitant
- Inscripció al directori on-line a: www.firagirona.com
- 150 invitacions
- 3 passis d'expositor

Els m² d'ocupació d'espai superiors als proposats es facturaran a raó de 70 €/u.

Espai cobert (paret darrere + 1 taulell)

Espai 2x2

300 €
(4 m²)

Inclou:

- Superfície
- Instal·lació 2 m/l de paret blanca al darrere
- Retolació de la firma expositora
- Assegurança RC
- Assegurança incendi - explosió (per valor del material fins a 12.000 €)
- Neteja
- Inserció a la Guia del Visitant
- Inscripció al directori on-line a: www.firagirona.com
- 1 taulell 100x50 cm
- 25 invitacions
- 2 passis d'expositor

OBSERVACIONS: els preus indicats no incorporen l'IVA del 10 %.

FINANÇAMENT:

En el moment de la inscripció s'ha d'abonar la quota de drets d'inscripció més el 10 % de l'import total de la factura.

La resta del pagament (possibilitat de 5 venciments) els dies 20/6, 20/7, 20/8, 20/9 i 20/10. En el cas que el dia de pagament sigui un altre, ens adaptarem a la data proposada sempre i quan es compleixin els terminis.

Segueix-nos

